

YUGO SIMPLE FIJO - CYSF

Solución estándar para operación y manejo de cargas, con dos puntos de sujeción.

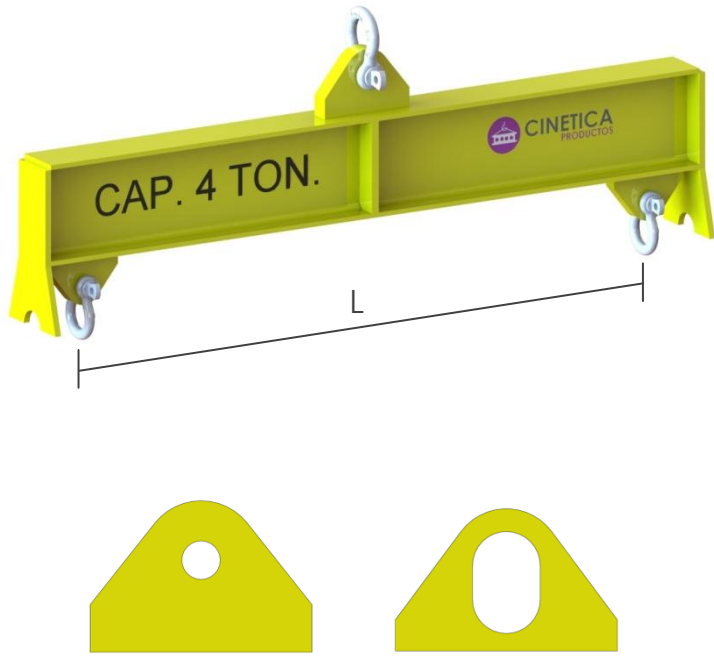

Opciones de oreja superior para uso con grillete o con gancho

CARGA [Ton]	MODELO	L [m]
1	CYSF-1-X	1-2-3-4-5-6
2	CYSF-2-X	1-2-3-4-5-6
3	CYSF-3-X	1-2-3-4-5-6
4	CYSF-4-X	1-2-3-4-5-6
5	CYSF-5-X	1-2-3-4-5-6
10	CYSF-10-X	1-2-3-4-5-6
15	CYSF-15-X	1-2-3-4-5-6
20	CYSF-20-X	1-2-3-4-5-6
25	CYSF-25-X	1-2-3-4-5-6
30	CYSF-30-X	1-2-3-4-5-6
40	CYSF-40-X	1-2-3-4-5-6
60	CYSF-60-X	1-2-3-4-5-6
80	CYSF-80-X	1-2-3-4-5-6



Modelos disponibles en variados tamaños y capacidades de carga. Puntos de anclaje fijos. Patas para la manipulación en forma segura durante la operación y almacenaje del yugo. Suministrado en color amarillo de seguridad. Marcado con carga límite de trabajo (WLL). Incluye placa de identificación para trazabilidad del producto.



Disponible con o sin grilletes



Cumplimiento de norma ASME B30.20 y EN 13.155



Certificado dimensional y de soldadura



Plano, memoria de cálculo y manual de uso



Embalado y paletizado

YUGO SIMPLE AJUSTABLE CYSA

Solución estándar para operación y manejo de cargas, con dos puntos de sujeción de longitud ajustable.

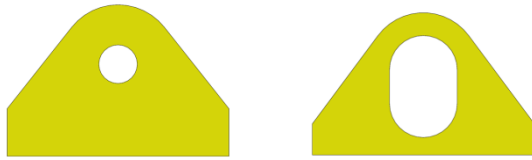
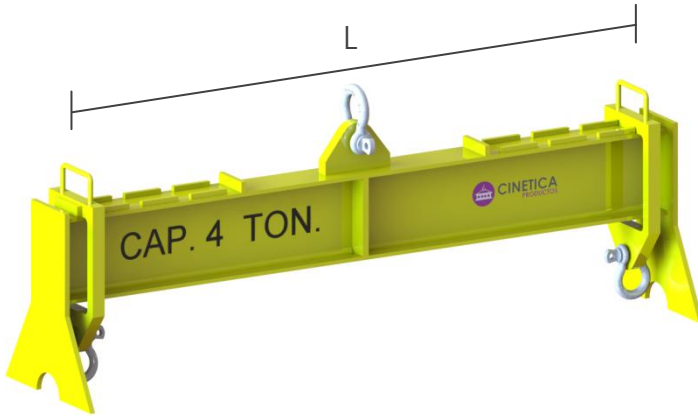

Opciones de oreja superior para uso con grillete o con gancho

CARGA [Ton]	MODELO	L [m]
1	CYSA-1-X	1-2-3-4-5-6
2	CYSA-2-X	1-2-3-4-5-6
3	CYSA-3-X	1-2-3-4-5-6
4	CYSA-4-X	1-2-3-4-5-6
5	CYSA-5-X	1-2-3-4-5-6
10	CYSA-10-X	1-2-3-4-5-6
15	CYSA-15-X	1-2-3-4-5-6
20	CYSA-20-X	1-2-3-4-5-6
25	CYSA-25-X	1-2-3-4-5-6
30	CYSA-30-X	1-2-3-4-5-6
40	CYSA-40-X	1-2-3-4-5-6
60	CYSA-60-X	1-2-3-4-5-6
80	CYSA-80-X	1-2-3-4-5-6



Modelos disponibles en variados tamaños y capacidades de carga. Puntos de anclaje regulables. Patas para la manipulación en forma segura durante la operación y almacenaje del yugo. Suministrado en color amarillo de seguridad. Marcado con carga límite de trabajo (WLL). Incluye placa de identificación para trazabilidad del producto.



Disponibles con o sin grilletes



Cumplimiento de norma ASME B30.20 y EN 13.155



Certificado dimensional y de soldadura



Plano, memoria de cálculo y manual de uso



Embalado y paletizado

YUGO TIPO H FIJO CYHF

Solución estándar para operación y manejo de cargas, con cuatro puntos de sujeción.

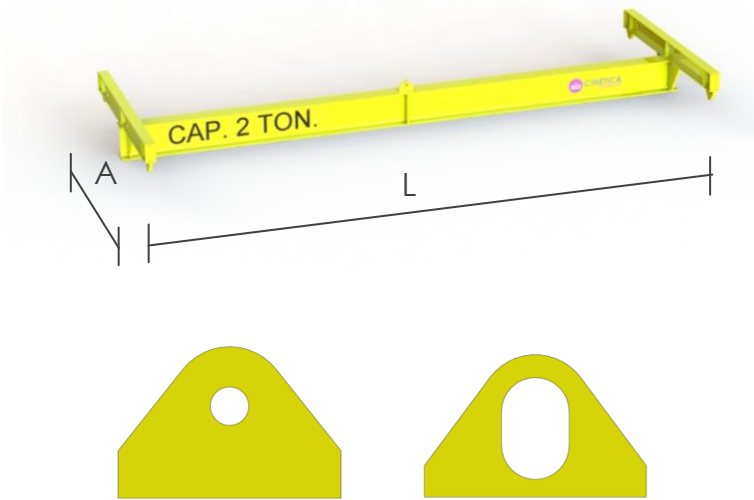

Opciones de oreja superior para uso con grillete o con gancho

CARGA [Ton]	MODELO	L [m]	A [m]
2	CYHF-2-X-X	1-2-3-4-5-6	1-2-3-4-5-6
5	CYHF-5-X-X	1-2-3-4-5-6	1-2-3-4-5-6
10	CYHF-10-X-X	1-2-3-4-5-6	1-2-3-4-5-6
20	CYHF-20-X-X	1-2-3-4-5-6	1-2-3-4-5-6



Modelos disponibles en variados tamaños y capacidades de carga. Puntos de anclaje fijos. Suministrado en color amarillo de seguridad. Marcado con carga límite de trabajo (WLL). Incluye placa de identificación para trazabilidad del producto.



Disponible con o sin grilletes



Cumplimiento de norma ASME B30.20 y EN 13.155



Certificado dimensional y de soldadura



Plano, memoria de cálculo y manual de uso



Embalado y paletizado

YUGO TIPO H AJUSTABLE - CYHA

Solución estándar para operación y manejo de cargas, con cuatro puntos de sujeción de longitud ajustable.

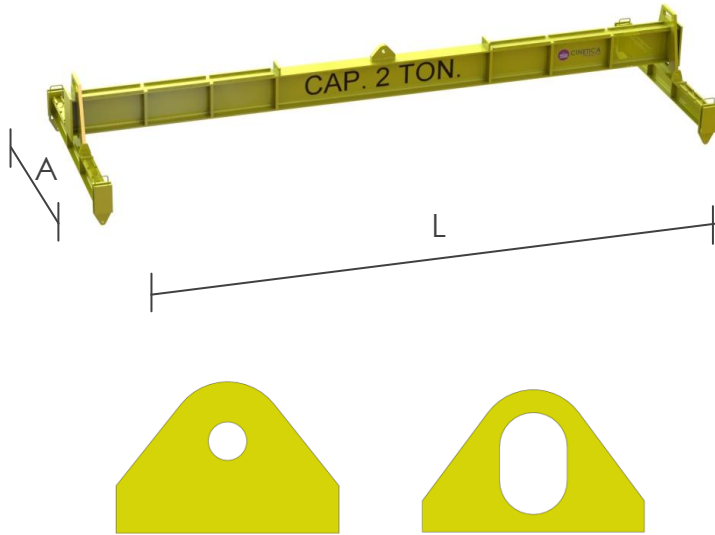

Opciones de oreja superior para uso con grillete o con gancho

CARGA [Ton]	MODELO	L [m]	A [m]
2	CYHA-2-X-X	1-2-3-4-5-6	1-2-3-4-5-6
5	CYHA-5-X-X	1-2-3-4-5-6	1-2-3-4-5-6
10	CYHA-10-X-X	1-2-3-4-5-6	1-2-3-4-5-6
20	CYHA-20-X-X	1-2-3-4-5-6	1-2-3-4-5-6



Modelos disponibles en variados tamaños y capacidades de carga. Puntos de anclaje ajustables. Suministrado en color amarillo de seguridad. Marcado con carga límite de trabajo (WLL). Incluye placa de identificación para trazabilidad del producto.



Disponible con o sin grilletes



Cumplimiento de norma ASME B30.20 y EN 13.155



Certificado dimensional y de soldadura



Plano, memoria de cálculo y manual de uso



Embalado y paletizado

EXTENSIÓN TELESCÓPICA PARA GRÚA HORQUILLA - CETG

Yugo de izaje regulable que permite la manipulación de cargas a gran distancia.

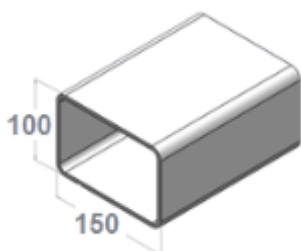
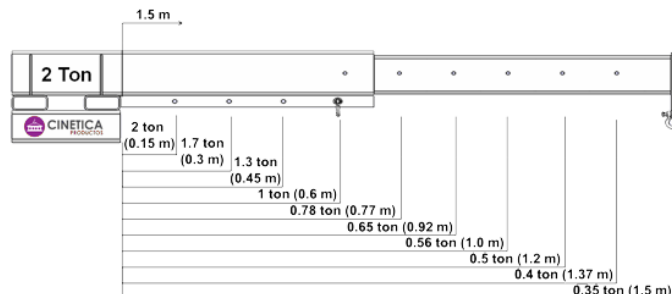
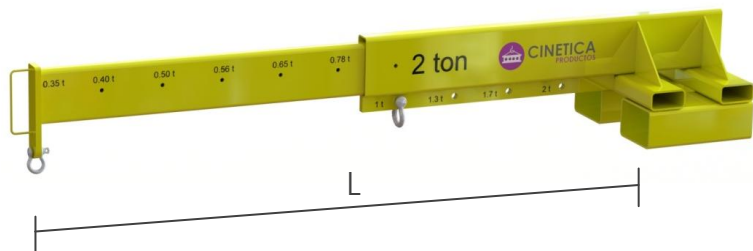

Tamaño de fundas para uñas grúa horquilla

CARGA [Ton]	MODELO	L [m]
2 (máx)	CETG-2-15	0.7 a 1.5
2 (máx)	CETG-2-30	1.5 a 3.0
4 (máx)	CETG-4-15	0.7 a 1.5
4 (máx)	CETG-4-30	1.5 a 3.0



Modelos disponibles en variados tamaños y capacidades de carga. Sistema de sujeción mediante cadena de seguridad. Fácil montaje y mantenimiento. Suministrado en color amarillo de seguridad. Marcado con carga límite de trabajo (WLL). Incluye placa de identificación para trazabilidad del producto.



Disponible con o sin grilletes



Cumplimiento de norma ASME B30.20 y EN 13.155



Certificado dimensional y de soldadura



Plano, memoria de cálculo y manual de uso



Embalado y paletizado

ESPOLÓN DE CARGA PARA GRÚA HORQUILLA - CECG

Utilizado para el transporte de carpetas, rollos de cable, bobinas, tubos o cualquier material enrollado.

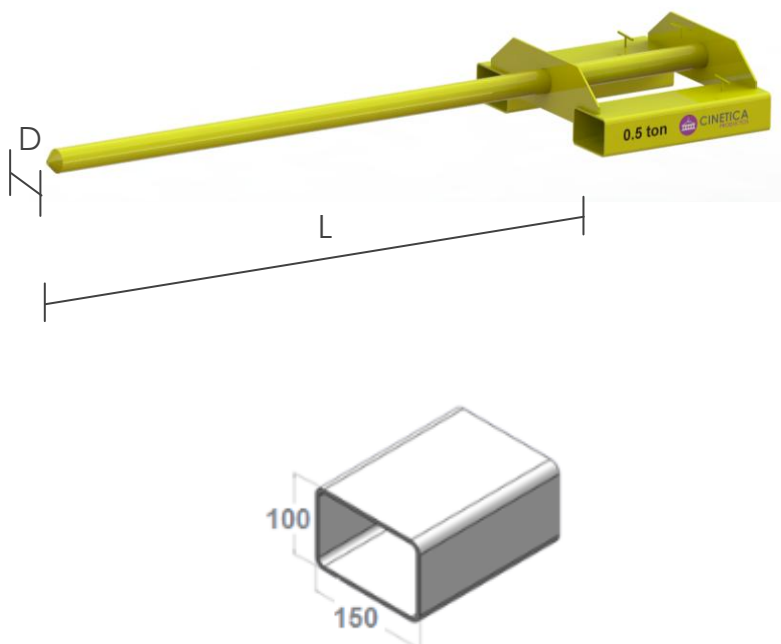

Tamaño de fundas para uñas grúa horquilla

CARGA [Ton]	MODELO	L [m]	D[m]
0.5	CECG-05-15	1.5	64 [2.5 in]
0.5	CECG-05-30	3.0	75
1.0	CECG-10-15	1.5	75
1.0	CECG-10-30	3.0	95
1.5	CECG-15-15	1.5	90
1.5	CECG-15-30	3.0	108 [4.25 in]
2.5	CECG-25-15	1.5	83 [3.25 in]
2.5	CECG-25-30	3.0	102 [4 in]
3.5	CECG-35-15	1.5	90
3.5	CECG-35-30	3.0	115
4.5	CECG-45-15	1.5	100
4.5	CECG-45-30	3.0	130



Modelos disponibles en variados tamaños y capacidades de carga. Sistema de sujeción mediante apriete de tornillos sobre uñas de horquilla. Fácil montaje y mantenimiento. Suministrado en color amarillo de seguridad. Marcado con carga límite de trabajo (WLL). Incluye placa de identificación para trazabilidad del producto.



Cumplimiento de norma ASME B30.20 y EN 13.155



Certificado dimensional y de soldadura



Plano, memoria de cálculo y manual de uso



Embalado y paletizado

GANCHO DE CARGA SIMPLE PARA GRÚA HORQUILLA - CGSG

Diseñado para el izaje de cargas que se encuentran bajo las horquillas de la grúa. El gancho de carga consta de una funda para el ingreso de una de las horquillas.

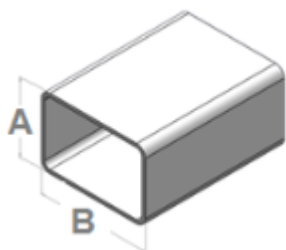

Tamaño de fundas para uñas grúa horquilla

A x B
100 x 150
100 x 200

CARGA [Ton]	MODELO
2	CGSG-2
5	CGSG-5
7	CGSG-7



Modelos disponibles en variados tamaños y capacidades de carga. Sistema de sujeción mediante cadena de seguridad. Fácil montaje y mantenimiento. Suministrado en color amarillo de seguridad. Marcado con carga límite de trabajo (WLL). Incluye placa de identificación para trazabilidad del producto.



Disponible con o sin grilletes



Cumplimiento de norma ASME B30.20 y EN 13.155



Certificado dimensional y de soldadura



Plano, memoria de cálculo y manual de uso



Embalado y paletizado

GANCHO DE CARGA DOBLE PARA GRÚA HORQUILLA - CGDG

Diseñado para el izaje de cargas que se encuentran bajo las horquillas de la grúa. El gancho de carga consta de dos fundas para el ingreso de ambas horquillas simultáneamente.

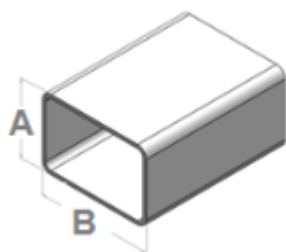
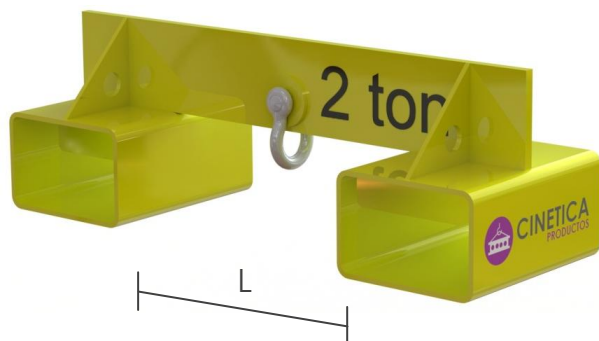

Tamaño de fundas para uñas grúa horquilla

A x B
100 x 150
100 x 200

CARGA [Ton]	MODELO	L [m]
2	CGDG-2-300	0.3
5	CGDG-5-300	0.3
7	CGDG-7-300	0.3



Modelos disponibles en variados tamaños y capacidades de carga. Sistema de sujeción mediante cadena de seguridad. Fácil montaje y mantenimiento. Suministrado en color amarillo de seguridad. Marcado con carga límite de trabajo (WLL). Incluye placa de identificación para trazabilidad del producto.



Disponible con o sin grilletes



Cumplimiento de norma ASME B30.20 y EN 13.155



Certificado dimensional y de soldadura



Plano, memoria de cálculo y manual de uso



Embalado y paletizado

JAULA DE TRABAJO PARA GRÚA HORQUILLA - CJTG

Apta para el levante seguro de personas. Permite realizar trabajos en altura de forma cómoda y económica.

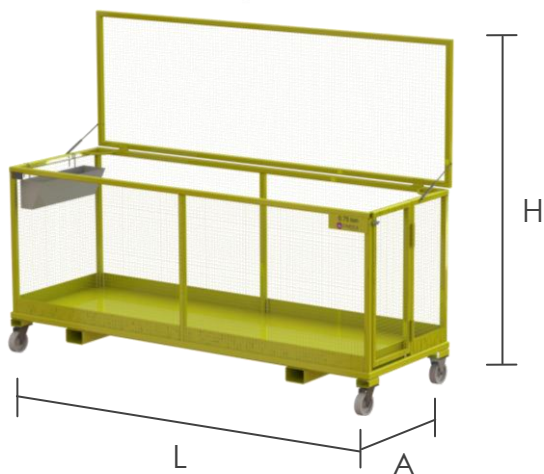

CARGA [Ton]	MODELO	L [m]	A [m]	H [m]
0.25	CJTG-250-6580	0.65	0.8	2.2
0.50	CJTG-500-1510	1.5	1.0	2.2
0.75	CJTG-750-3010	3.0	1.0	2.2

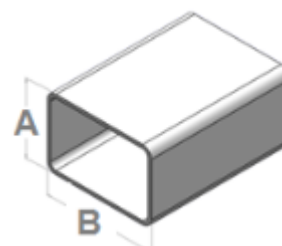

Tamaño de fundas para uñas grúa horquilla
A x B
100 x 150
100 x 200

Modelos disponibles en variados tamaños y capacidades de carga. Protección trasera contra sistema de grúa horquilla. Guarda pies en todo el perímetro. Tomas de seguridad para enganche de arnes. Canastillo para depósito de herramientas. Cilindro neumático de seguridad para apertura de protección trasera. Ruedas para traslado manual. Fácil montaje y mantenimiento. Suministrado en color amarillo de seguridad. Marcado con carga límite de trabajo (WLL). Incluye placa de identificación para trazabilidad del producto.



Cumplimiento de norma ASME B30.20 y EN 13.155



Certificado dimensional y de soldadura



Plano, memoria de cálculo y manual de uso



Embalado y paletizado